



**МЕБЕЛЬНАЯ КОМПАНИЯ**

Код производителя указан на упаковке в соответствии к буквой:

А - ООО «ЕС-МЕБЕЛЬ», 440034, Россия, г. Пенза, ул. Калинина, д. 135Б, лит. А, оф.5

Б - ООО «ДАК-МЕБЕЛЬ», 440004, Россия, г. Пенза, ул. Рябова, д.9

В - ООО «МК БТС», 440600, г. Пенза, ул. Карпинского, д. 99, офис 3

## Инструкция по сборке и эксплуатации мебели

### Набор мебели для детской комнаты Шкаф многофункциональный ШК-19 13-15.010

Габаритные размеры

Ширина: 802

Высота: 2176

Глубина: 460

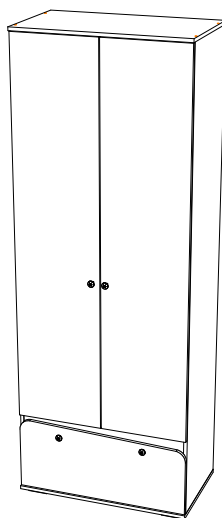

максимальная нагрузка  
на ящик - 10 кг.

#### ОБЩИЕ ТЕХНИЧЕСКИЕ УКАЗАНИЯ

Настоятельно рекомендуем перед началом сборки внимательно ознакомьтесь с данной инструкцией, проверить наличие всех деталей и фурнитуры согласно комплектовочным ведомостям, убедиться в их качестве (отсутствие царапин, сколов, вмятин и т.д.) т.к. претензии по количеству комплектующих и качеству изделия после сборки не принимаются

Сборку советуем производить вдвоём на ровной поверхности, в качестве подкладочного материала рекомендуем использовать гофрокартон от упаковок.

Производитель оставляет за собой право вносить изменения не нарушающих внешнего вида и габаритных размеров изделия (замена крепёжной фурнитуры, ножек, ручек и т. д. на аналоги).

#### Правила эксплуатации

Для длительного сохранения эксплуатационных и эстетических качеств мебели необходимо соблюдать следующие правила по уходу за мебелью во время ее эксплуатации:

- эксплуатировать мебель в сухом, проветриваемом помещении с температурой воздуха от +10 С до +40 С и влажностью воздуха не более 70%
- в процессе эксплуатации мебели возможно ослабление крепежной фурнитуры - необходимо ее поправлять
- при эксплуатации изделий имеющие декоративные решения в виде стекла или зеркал необходимо помнить, что эксплуатация стекла и зеркал с трещиной сопряжено с риском получения травм. Следует немедленно заменить стекло/зеркало при появлении трещин.
- не допускать скопления влаги на поверхностях изделия во избежание набухания щитов и отклейки кромок
- беречь поверхности от механических повреждений, не допускать повреждения защитного слоя УФ-печати и воздействия высоких температур.
- протирать изделия влажной мягкой тканью (на УФ-печати применять микрофибру для зеркал), также возможно мыть с легким мыльным раствором с последующей протиркой насухо. **Запрещено** применение абразивных порошков и жестких металлических щеток.
- **Запрещено** использование агрессивных средств очистки, таких как растворители, бензин, обезжиривающие средства, содержащих кислоты, спирты и соли, моющие средства типа «Мистер Мускул», «Fairyt» и т.д.

#### Гарантийные обязательства

- Изготовитель гарантирует соответствие мебели требованиям ГОСТ 16371-2014, ТР ТС 025/2012, при соблюдении условий транспортировки, хранения, сборки (для мебели, поставляемой в разобранном виде), эксплуатации.
- Срок службы изделия - 5 лет (при соблюдении условий эксплуатации мебели).
- Гарантийный срок эксплуатации мебели - 18 месяцев.



**Набор мебели для детской комнаты  
Шкаф многофункциональный ШК-19  
13-15.010**













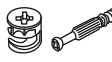
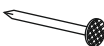

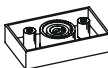
Срок службы изделия - 5 лет  
Срок гарантии - 18 месяцев

Соответствует требованиям  
ТР ТС 025/2012

Производитель в соответствии с буквой  
А - ООО «ЕС-МЕБЕЛЬ», 440034, Россия, г. Пенза, ул. Калинина, д. 135Б, лит. А, оф.5  
Б - ООО «ДАК-МЕБЕЛЬ», 440004, Россия, г. Пенза, ул. Рябова, д.9  
В - ООО «МК БТС», 440600, г. Пенза, ул. Карпинского, д. 99, офис 3

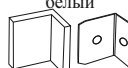
Дата изготовления \_\_\_\_\_

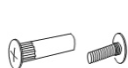
Поз.	Наименование	Длина	Ширина	Кол-во	Упаковка
Бр002	Брус соединительный	768		4	Крышки
Л003	ЛДВП	796	429	5	Крышки
Л014	ЛДВП	738	404	1	Крышки
В027	Вязка	768	440	1	Крышки
В093	Вязка	768	422	1	Крышки
К012	Крышка	802	460	1	Крышки
К027	Крышка	802	460	1	Крышки
Пл055	Планка	70	768	1	Крышки
Бя010	Бок ящика	400	200	2	Крышки
Вя025	Вязка ящика	710	200	1	Крышки
Т0005	Труба овальная 16 мм. (хром)	762		1	Крышки
Ф044	Фасад	340	796	1	Крышки
Ств057	Створка	1756	396	2	Боковины
Б113	Боковина	2124	440	1	Боковины
Б114	Боковина	2124	440	1	Боковины

Шкант 8x30  4 шт.	Эксцентриковая стяжка  12 компл.	Гвоздь 2x20  60 шт.	Евровинт 6x50  12 шт.	Еврокляч  1 шт.
Опора прямоугольная 20 мм.  4 шт.	Заглушка для эксцентрика белая  12 шт.	Заглушка для евровинта белая  4 шт.	Направляющая шариковая 400 мм.  1 компл.	Шуруп 4x16  46 шт.
Фланец овальный 16 мм.  2 шт.	Навес угловой с заглушкой белый  1 шт.	Петля 4-х шарнирная накладная  6 шт.	Стяжка межсекционная D5  1 шт.	Ручка BTS №37 кнопка (хром)  4 шт.
				Заглушка технологическая Ф5 белая  12 шт.

**Качество мебели зависит от качества сборки.  
Рекомендуем доверить сборку специалистам.**

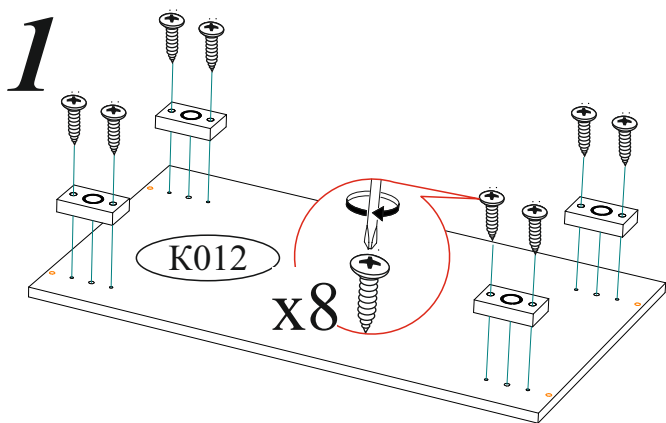

**Необходимый инструмент для сборки.  
Рекомендуем сборку производить вдвоем.**

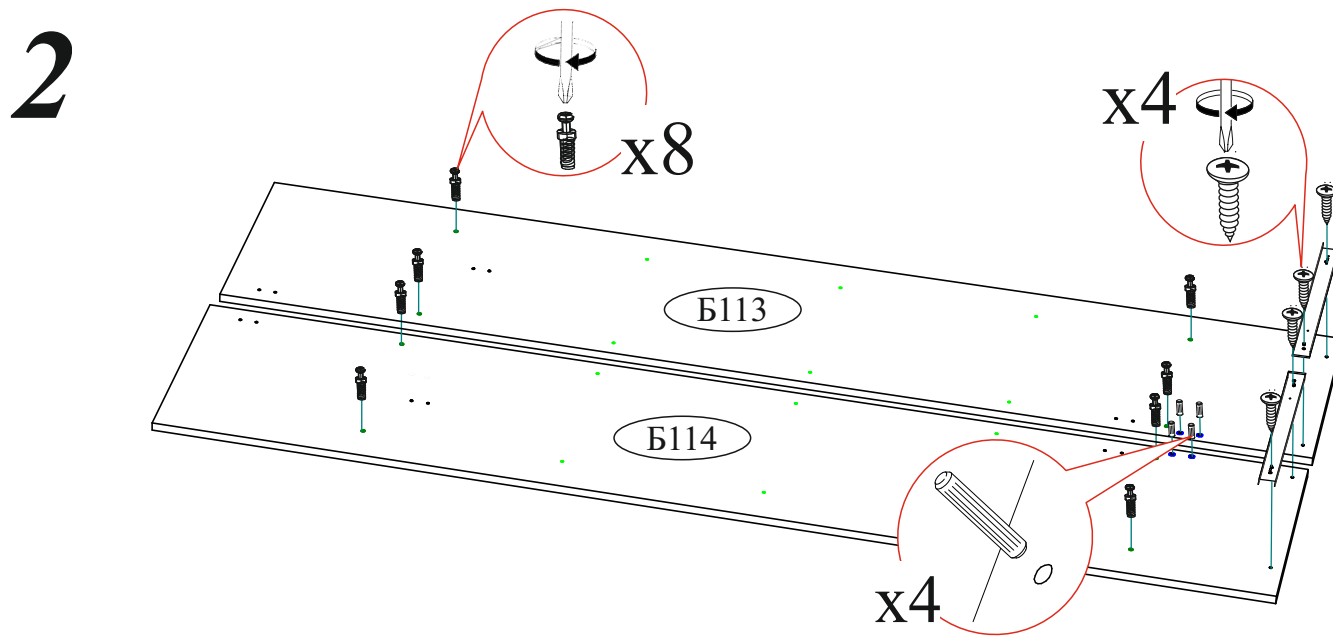
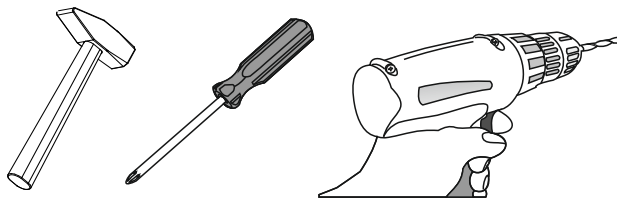

**Уважаемый покупатель!**

**Убедительная просьба сохранять упаковку до полной сборки изделия!**

В случае обнаружения брака/дефекта обязательно сфотографировать выявленный дефект и этикетку на упаковке. На фотографии должно быть четко видно: наименование изделия, дату изготовления и номер бригады. Претензии по качеству без фотографии этикетки не принимаются.

РОССИЯ г.Делза, ул.Чкалова, д.40 кв.86 т./ф (8412)20-40-20	<b>БТС</b> МЕБЕЛЬНАЯ КОМПАНИЯ	e-mail: info@BTSmebel.ru www.btsmebel.ru	Дата
<b>Гостиная «ВЕНЕЦИЯ»</b>	Цвет: <b>ВЕНГЕ-ЛОРЕДО</b>	Гарантия 24 мес. Срок службы - 7 лет.	01.01.2016
Название: <b>БОКОВИНЫ</b>	БТС 01-21.000	№ УПАКОВКИ <b>1/8</b>	Бригада Бригада 1

# 3

х4

Евровинт 6x50

К027

В027

Б113

Б114

В093

Пл055

К012

х4

х4

х4

Евровинт 6x50

# 4

Бр002

Л003

Л003

Бр002

Л003

Л003

Бр002

Б114

Бр002

Л003

К012

a

b

a=b

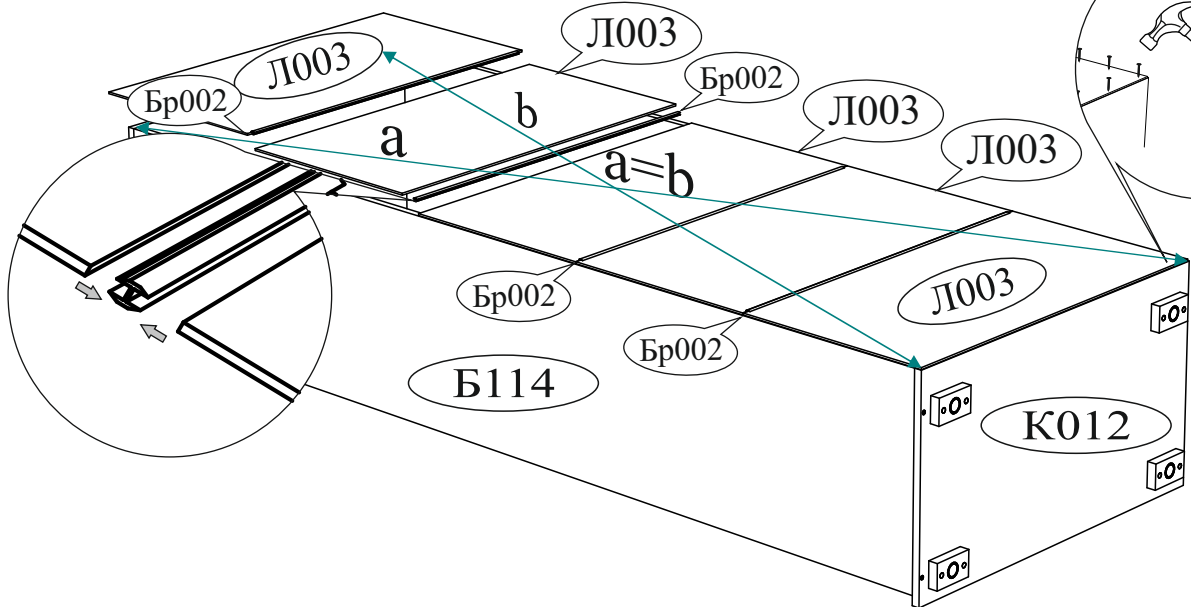
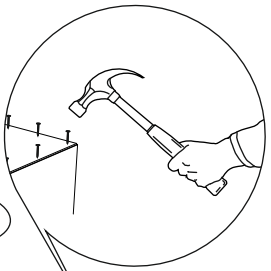

# 5

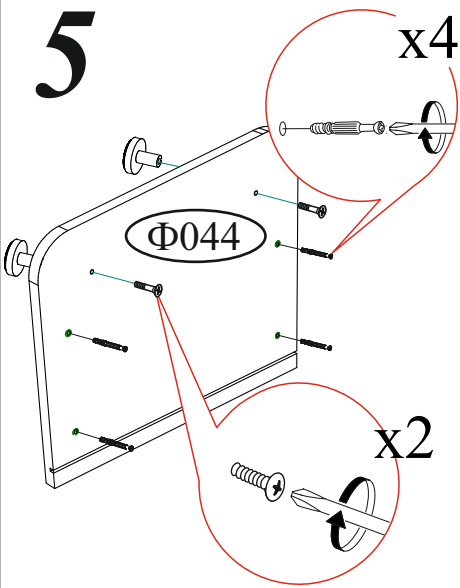

# 6

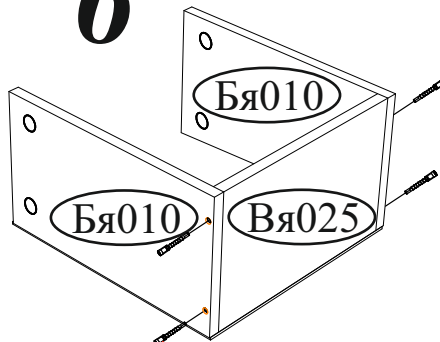

# 7

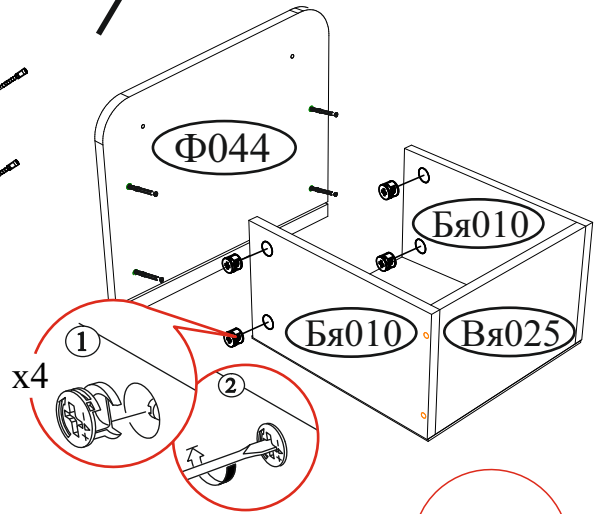

# 8

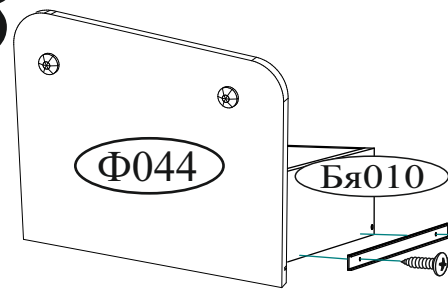

Шариковые направляющие крепятся снизу боковины и вплотную к фасаду.

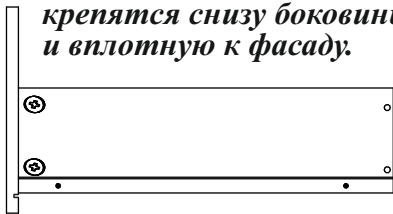

# 9

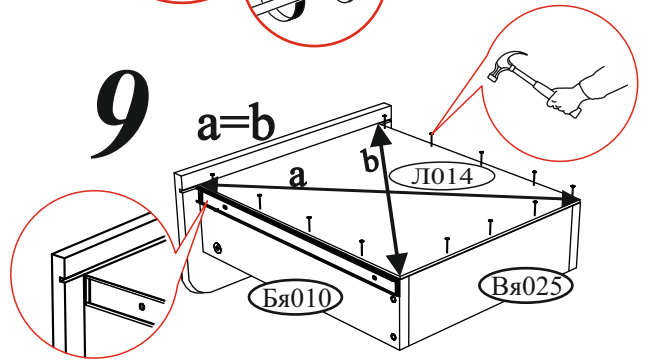

# 10

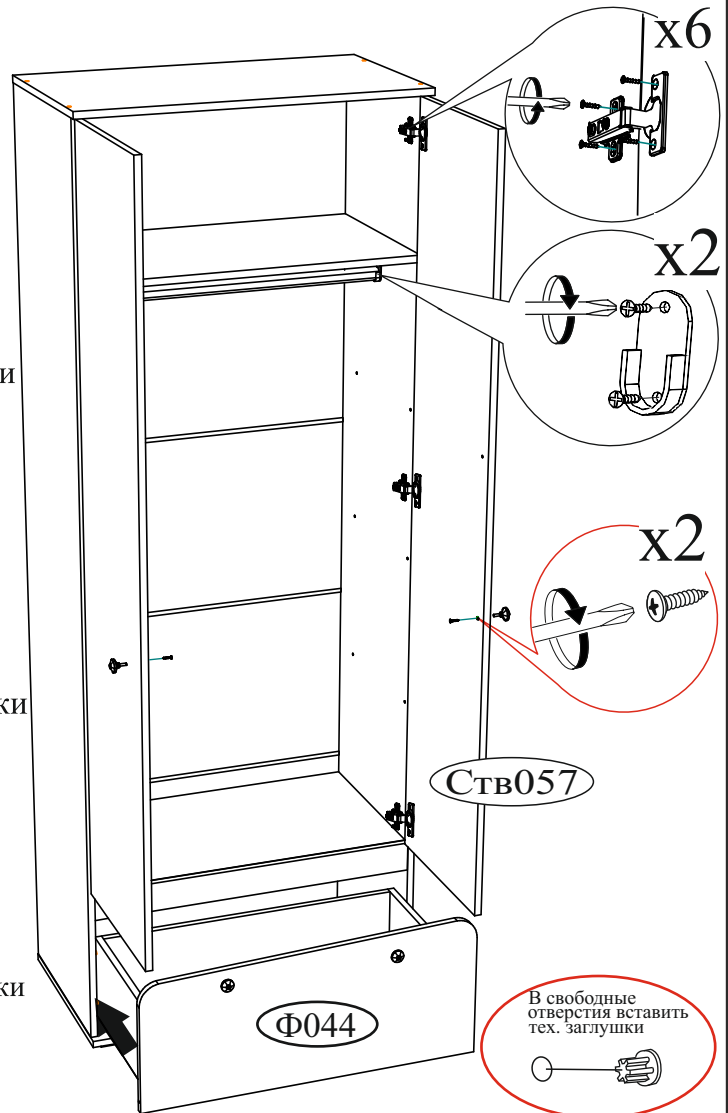

## ВНИМАНИЕ!!!

Не вставляйте на открытые ящики!



Не тяните за открытые створки!



Рекомендуем закрепить мебель к стене или к другой мебели.

Регулировка створки по глубине

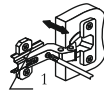

Регулировка створки по высоте

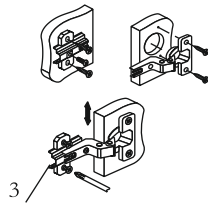

Регулировка створки по ширине

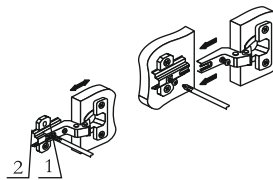

В свободные отверстия вставить тех. заглушки



**Уважаемый покупатель!**

**Выражаем Вам искреннюю благодарность за выбор нашей мебели!**